



Lève-couverture

Installation et Utilisation





Attention danger électrique



Signale une obligation à respecter



Attention danger pour l'intervenant ou le matériel.



Signale une information importante à effectuer ou à observer



- **Couverture non-fournie**
- **L'installation nécessite 2 personnes**
- **Pour éviter tout accident avec les enfants, ne pas les laisser utiliser le lève couverture seul**
- **Ne rien suspendre sur le lève-couverture hormis la couverture de votre SPA**

RAPPEL

- ▶ **NETTOYAGE DE LA COUVERTURE:** Nettoyer la couverture avec un lait nettoyant ou encore de l'eau savonneuse. Tous les 2 mois, enduire la surface de la couverture à l'aide d'un produit spécial simili cuir extérieur permettra de lui garantir une plus grande longévité.
- ▶ La couverture n'est pas étanche aussi en cas d'hivernage, mettre une bâche étanche par dessus.



- **Ne pas utiliser de produits de nettoyage à base de cétones, hydrocarbures, acides, bases, ester et éthers, huiles essentielles, ni de produits abrasifs.**

L'emploi de la couverture permet d'économiser l'énergie en réduisant les pertes de chaleur et l'évaporation. C'est aussi un moyen esthétique d'empêcher que des feuilles mortes et autres déchets ne pénètrent dans le SPA lorsque vous ne l'utilisez pas.



- **La couverture n'est pas conçue pour recevoir un poids.**
- **Elle n'est pas non plus un accessoire de sécurité qui pourrait remplacer une barrière de piscine.**
- **Pour prolonger sa durée de vie et éviter tout accident, ne pas s'asseoir, ni se coucher ou se tenir debout sur la couverture, ne pas poser non plus d'objets dessus.**
- **- Attention aux enfants -**

I. MATERIEL NECESSAIRE - NON FOURNI

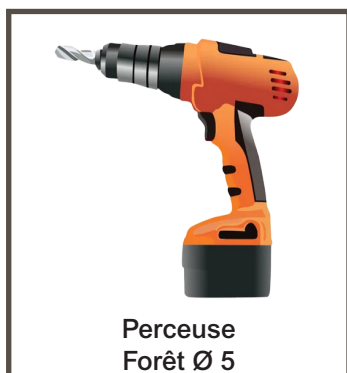

2. MATERIEL FOURNI

2 PLATINES-SUPPORT
2 TUBES D'ANGLE BAS
2 TUBES D'ANGLES HAUT
2 TUBES DROITS
20 VIS AUTO-PERFORANTES
8 VIS 35X4MM

1 EMBOUT POUR VISSEUSE
1 FORET
2 ENSEMBLES VIS-ECROU-BAGUE CUIVRE

3. ACCESSIBILITE

Reserver autour de votre SPA un espace pour la manipulation de la couverture

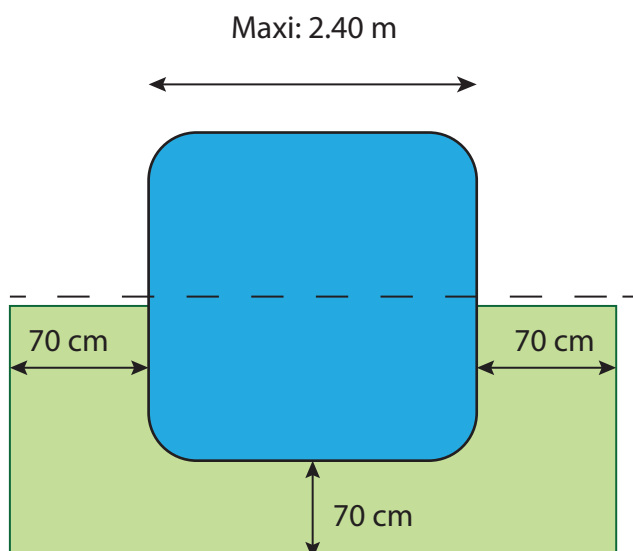

4. INSTALLATION

4.1 MONTAGE DES PLATINES



L'INSTALLATION NECESSITE 2 PERSONNES
Installez de préférence le lève-couverture avant votre SPA

Dans le cas où votre SPA est déjà installé, vider le complètement avant d'effectuer la pose du lève-couverture

Poser vos platines dans l'alignement de votre tablier à 15 cm de chaque côté du SPA

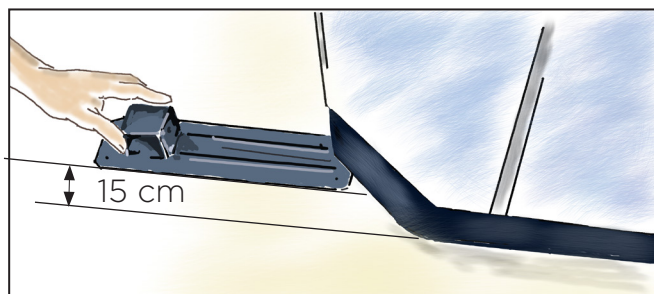

Soulever légèrement le SPA avec le pied de biche et une petite cale
Caler le SPA pour pouvoir glisser facilement les platines
Faire glisser les platines en veillant à ce qu'elles soient bien alignées

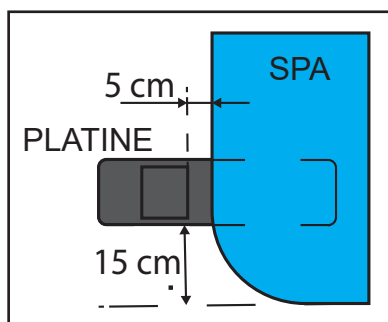
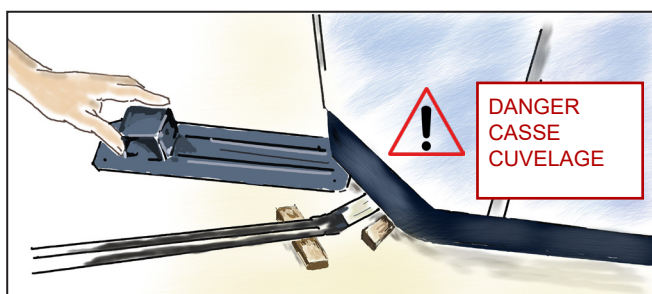

Percer votre sol et fixer les platines

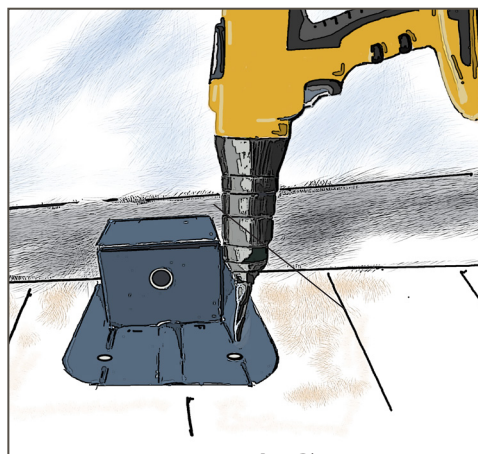

Perçage Forêt Ø5
2 perçages par platine

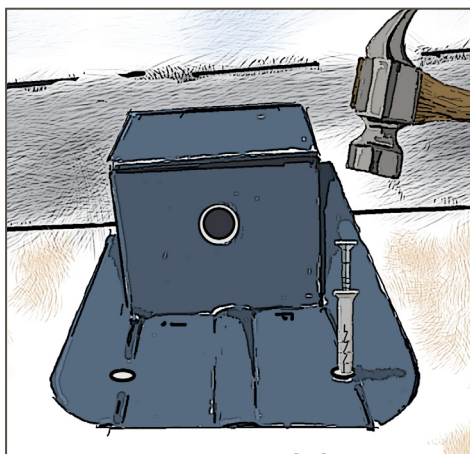

Fixer la cheville à frapper
2 chevilles par platine

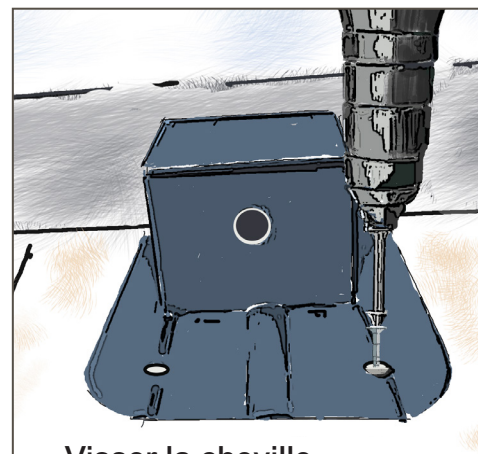

Visser la cheville
2 chevilles par platine

4.2 MONTAGE DES BRAS

Monter les bras selon le schéma ci-dessous

--- Découpe SPA A300

- - - Découpe SPA A200

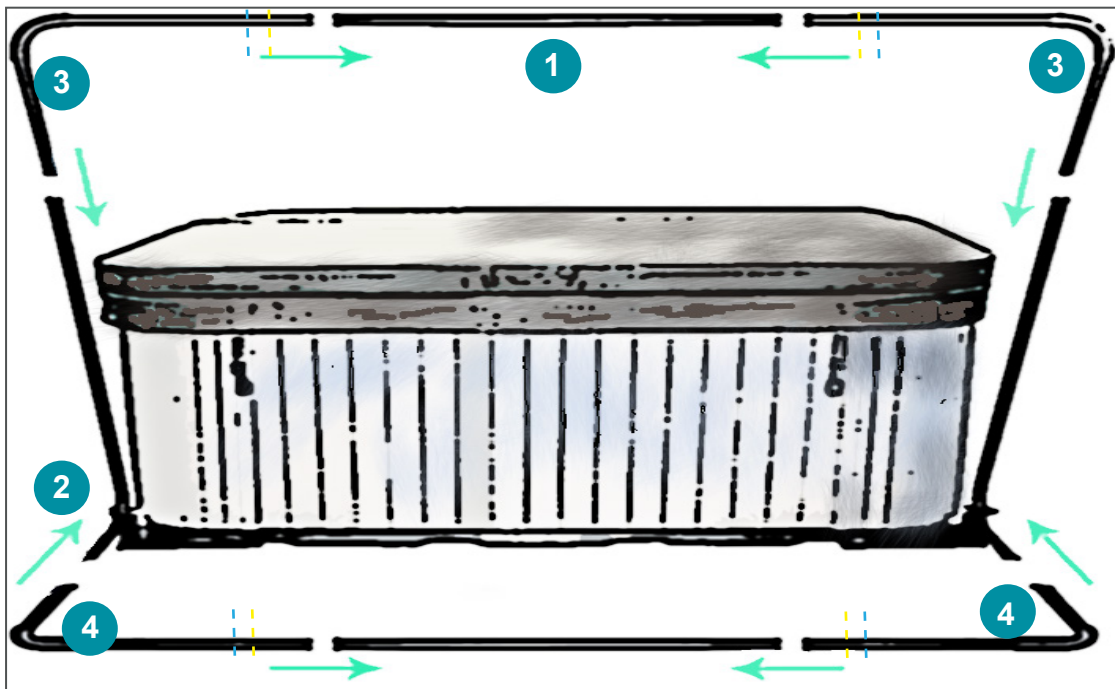

Remarques :

Selon le type de votre SPA et afin de centrer la couverture lors de sa pose, les barres **3** et **4** doivent être découpées avec une scie à métaux

- SPA BANDOL / CAPBRETON / BIARRITZ / CANNES pas de découpe
- **SPA ARCACHON** Couper les 4 barres de 300mm avec la scie à métaux
- **SPA PORNIC** Couper les 4 barres de 430 mm avec la scie à métaux

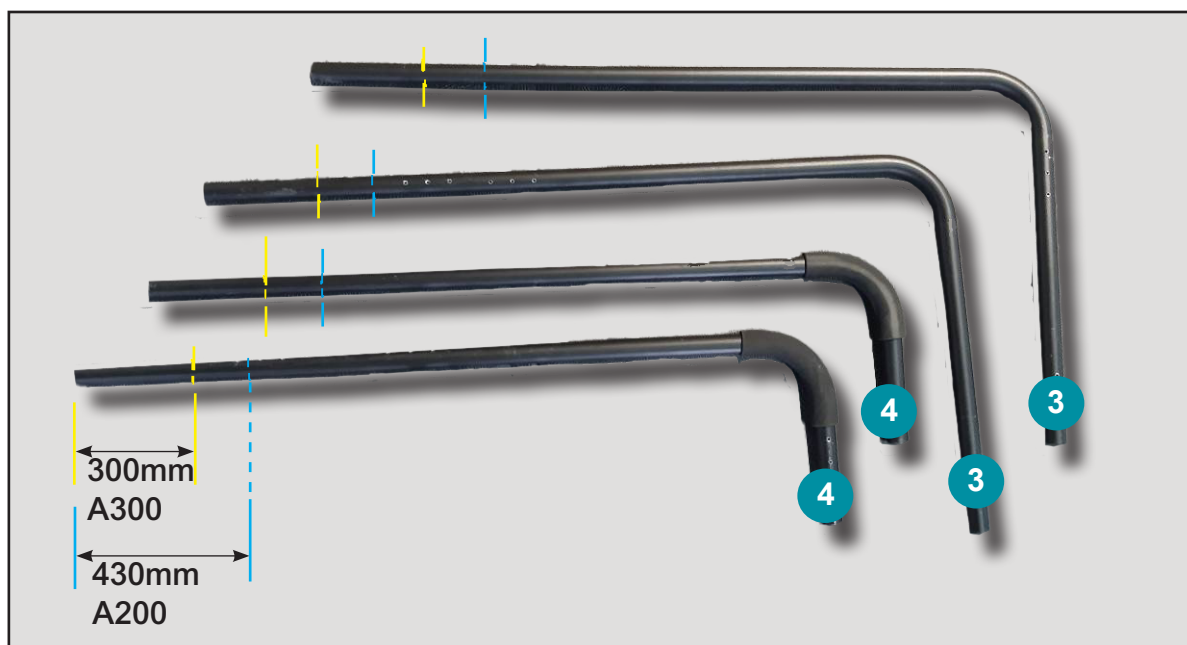

REMARQUE: Penser à ébavurer et mettre un peu de peinture anti-corrosion au niveau de vos coupes

La fixation des barres entre elles se fait grâce aux vis auto perforantes fournies (2 à 3 vis par fixation) sauf les barres laterales pour mettre le réglage

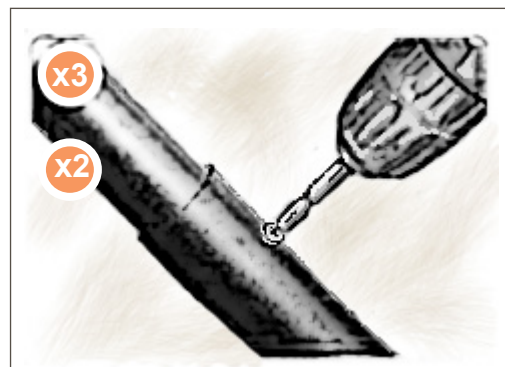
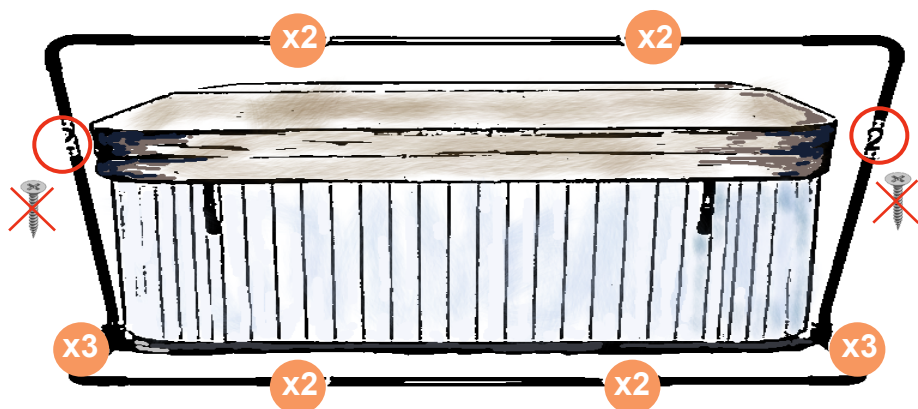

4.3 FIXATION DES BARRES SUR LE SPA

La fixation des barres de levages se fait grâce aux 2 vis-écrou fournies et des 2 bagues cuivre

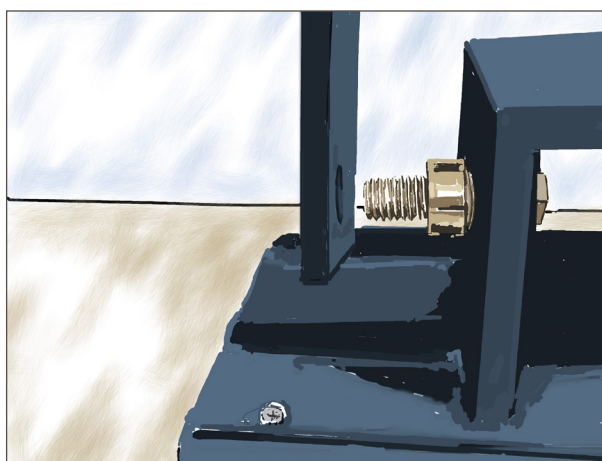

Monter de chaque côté de votre SPA la vis ainsi que la bague fournie

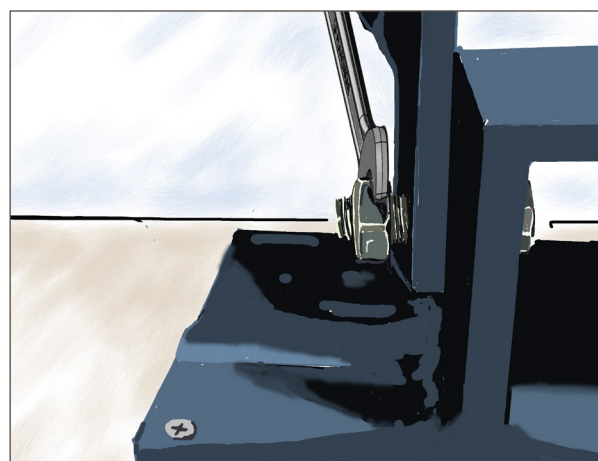

Monter le support des barres de levage et serrer l'écrou à la clé plate de 15

4.4 REGLAGE DE LA BARRE CENTRALE

Rabatter la barre centrale et régler là de façon à ce qu'elle arrive au centre de votre SPA
Fixer-la avec les vis automerforantes

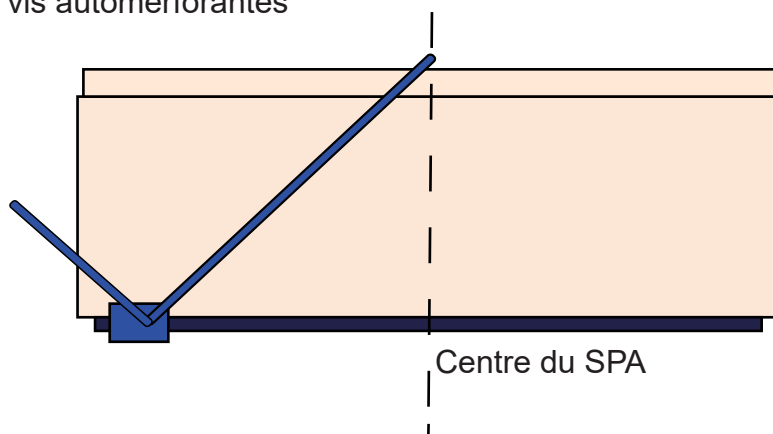

REMARQUE: Pour permettre une meilleure étanchéité, vous pouvez rajouter un peu de silicone au niveau des vis et des jonctions des barres

4.5 POSE DE LA COUVERTURE

Poser la couverture sur le SPA et rabatter la barre principale du lève-couverture
La barre principale arrive au centre de la couverture

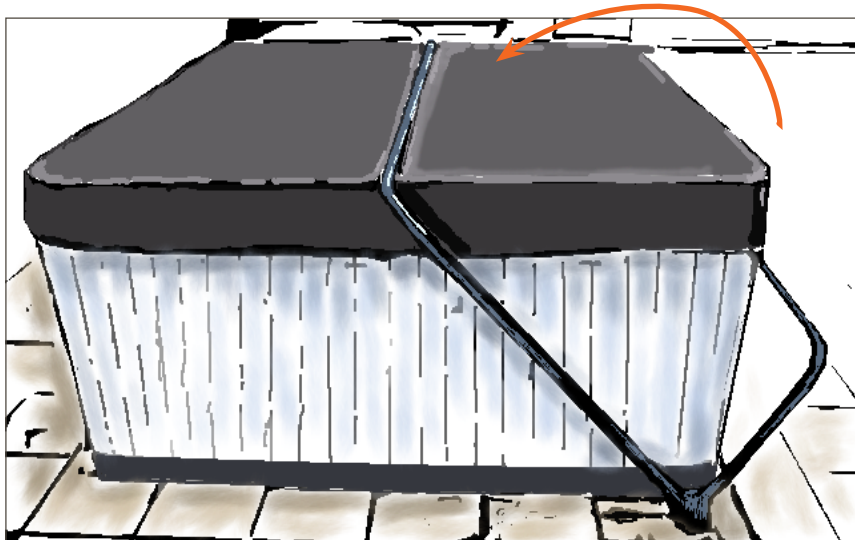

Rabatter la moitié de la couverture par dessus la barre

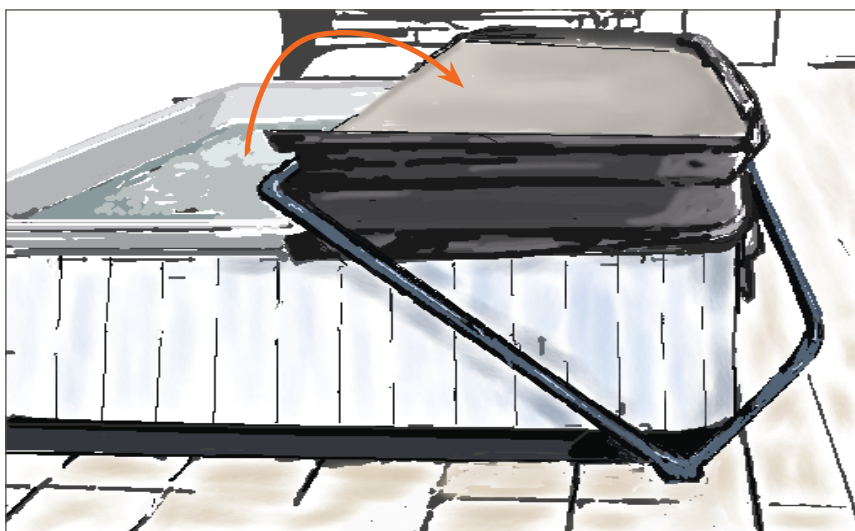

Pour soulever la couverture, appuyer avec le pied sur la barre inférieure et tirer la couverture avec la main

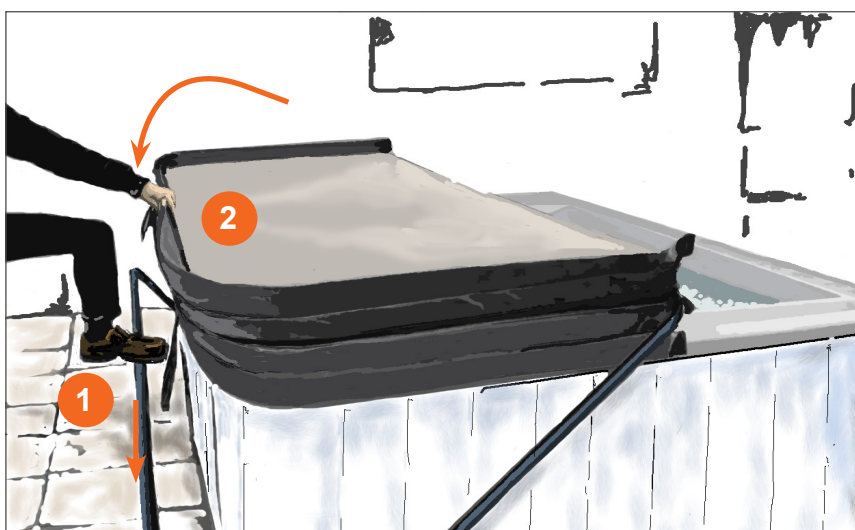

Lève- couverture

Installation et Utilisation

Votre SAV:

04 42 71 30 70

(Prix d'un appel local)

De 8h30 à 12h15 et de 13h30 à 17h00 (du lundi au jeudi)

De 8h30 à 12h15 et de 13h30 à 16h00 (vendredi)



SCANNER POUR PLUS D'INFORMATIONS

NOTA

Textes et schémas non contractuels, le fabricant se réserve le droit de procéder à toute modification sans préavis sur l'ensemble de sa gamme ainsi que sur les documents techniques ou commerciaux s'y rapportant